





COMPANY WITH  
QUALITY SYSTEM  
CERTIFIED BY DNV GL  
= ISO 9001 =

LINEE DIAGNOSI AUTO   
TEST LANES   
PKW-PRÜFSTRASSE   
CHAINES DE CONTRÔLE   
LÍNEA DE DIAGNÓSTICO 

**RAV  
RT**

**003D**

**004**

**009**

**102**

**202**

**320IN**



**Le grandezze caratteristiche misurabili sono:**

- Resistenza a libero rotolamento sulla singola ruota
- Ovalizzazione dei freni sulla singola ruota in percentuale
- Forza frenante massima sulla singola ruota, sull'asse e totale
- Squilibrio alla forza frenante massima in percentuale o squilibrio massimo in percentuale
- Efficienza totale dell'impianto frenante in percentuale
- Efficienza del freno di stazionamento in percentuale
- Ripartizione di frenata fra assale anteriore e posteriore
- Peso dell'asse (nella configurazione completa di sistema di pesatura)
- Forza su pedale (nella configurazione completa di misuratore di sforzo al pedale, opzionale).

**These units are suitable for testing:**

- *Rolling resistance on single wheel*
- *Brake ovality (out-of-roundness) on single wheels and percentage difference*
- *Maximum brake force on single wheel, on axle and total*
- *Maximum percentage imbalance of brake force*
- *Total percentage efficiency of braking system*
- *Percentage efficiency of handbrake*
- *Braking capacity split between front and rear axle*
- *Axle weight (P version only)*
- *Pedal pressure device (optional)*

**Die meßbaren Kenngrößen sind:**

- Rollwiderstand auf dem einzelnen Rad;
- Ovalisierung der Bremsen auf dem einzelnen Rad und Differenz in Prozent;
- Max. Bremskraft auf dem einzelnen Rad, auf der Achse und total;
- Unwucht an der max. Bremskraft in Prozent oder Max. Unwucht in Prozent
- Totaleffizienz der Bremsanlage in Prozent;
- Effizienz der Handbremse in Prozent;
- Abbremsungsverteilung zwischen Vorder- und Hinterachse;
- Achsgewicht (in der Konfiguration komplett mit Waagesystem);
- Pedalkraft (in der Konfiguration komplett mit Pedalkraftmesser, optional).

**Les grandeurs caractéristiques mesurables sont:**

- Résistance au libre roulement sur chaque roue.
- Ovalisation des freins sur chaque roue et différence en pourcentage.
- Force de freinage maximale sur chaque roue, sur l'essieu et force de freinage totale.
- Pourcentage de déséquilibre à la force de freinage maximale ou pourcentage de déséquilibre maximum
- Pourcentage d'efficacité globale du système de freinage.
- Pourcentage d'efficacité du frein à main.
- Répartition de freinage entre les essieux antérieur et postérieur.
- Poids de l'essieu (dans la configuration complète de système de pesage).
- Force sur la pédale (dans la configuration de mesureur de force exercée sur la pédale, disponible sur option).

**Las numerosas características medibles son:**

- Resistencia a libre rotación de una sola rueda.
- Ovalidad del freno de una única rueda, y diferencia porcentual.
- Máxima fuerza de frenado en una única rueda, en el eje y en total.
- Desequilibrio en la fuerza de frenado máxima, en porcentaje o máximo porcentaje de desequilibrio
- Porcentaje total de eficiencia del sistema de frenado.
- Eficiencia porcentual del freno de mano.
- Capacidad de frenado, dividida entre los ejes delantero y trasero.
- Peso por eje (en configuraciones del sistema con pesado)
- Presión del pedal (en configuraciones del sistema con medidor de presión de pedal, opcional).





Il sistema di controllo e diagnosi Ravaglioli per auto e veicoli commerciali leggeri rappresenta oggi il riferimento per il professionista ed il centro di revisione. Sviluppato sulla base di obiettivi di modularità e facilità di uso è composto da apparecchiature dell'ultima generazione conformi alle normative di sicurezza vigenti ed alla legislazione relativa alle attività di revisione degli autoveicoli.

*Ravaglioli test and diagnosis system for cars and light commercial vehicles sets today's standards for vehicle testing. Developed to grant modularity and user-friendliness, it incorporates latest-generation equipment in conformity with applicable safety regulations for the periodical testing of motor-vehicles.*

Das Ravaglioli Kontroll- und Diagnosesystem für PKW und Transporter ist heute der ideale Partner für die Kraftfahrzeuguntersuchungsstelle. Das modul- und anwendungsfreundlich entwickelte System besteht aus Geräten der neuesten Generation, die sowohl den in kraft stehenden Sicherheitsnormen als auch den Gesetzen, die die periodischen Kraftfahrzeuguntersuchungen regeln, entsprechen.

*Le système Ravaglioli de contrôle et diagnostic pour voitures et VUL représente actuellement la référence pour le professionnel du contrôle technique. Développé sur la base d'objectifs de modularité et de facilité de l'emploi, ce système est composé d'appareillages de dernière génération conformes à la législation qui règle les activités de contrôle périodiques des voitures.*

El sistema Ravaglioli de prueba y diagnóstico de turismos y vehículos comerciales ligeros fija el standard de hoy para los operadores profesionales y los centros de diagnóstico. Desarrollado para la modularidad y la facilidad de manejo, este sistema incorpora equipamiento de última generación y en conformidad con las regulaciones de análisis periódico de vehículos.

Controllo fari  
Head lamp test  
Scheinwerfereinstellung  
Contrôle des phares  
Control de faros

Controllo gas  
Exhaust test  
Abgastester  
Contrôle des gaz  
Control de gases

Controllo freni  
Brake test  
Bremsprüfung  
Contrôle des freins  
Control de frenos

Controllo giochi  
Play detector  
Achsspieltest  
Contrôle des jeux  
Control de holguras

Controlli visivi  
Visual checks  
Sichtkontrolle  
Contrôles visuels  
Controlles visuales

Controllo sospensioni  
Suspension test  
Fahrwerktest  
Contrôle des suspensions  
Control de suspensiones

Controllo deriva  
Side-slip test  
Spurtest  
Contrôle de l'alignement  
Control de deriva

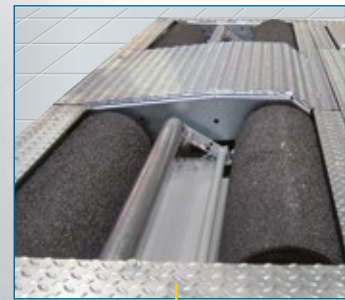



**UNITÀ DI CONTROLLO  
 COMPUTERIZZATE**

L'unità di controllo costituisce il nucleo centrale del sistema in quanto tutte le apparecchiature sono ad esso collegate.

**COMPUTERISED  
 CONTROL UNIT**

The control unit represents the heart of the system. All the working units are linked to it.

**COMPUTERGESTEUERTE  
 KONSOLE**

Sämtliche Geräte sind an der Steuereinheit angeschlossen.

**UNITE DE CONTROLE  
 AUTOMATISEE**

L'unité de contrôle représente le coeur du système car tous les appareillages y sont reliés.

**UNIDAD DE CONTROL CON  
 ORDENADOR**

La unidad de control es el corazón del sistema. Todas las unidades de trabajo están conectadas a ella.

DATI TECNICI	TECHNICAL DATA	TECHNISCHE DATEN	DONNEES TECHNIQUES	DATOS TÉCNICOS	RT009	RT003	RT004
CPU	CPU	CPU	CPU	CPU	PC	ELECTRONIC BOARD	PC
Hard Disk	Hard Disk	Hard Disk	Disque dur	Disco duro	✓	-	✓
Monitor a colori SVGA	Color monitor SVGA	Farbmonitor SVGA	Moniteur à couleurs SVGA	Monitor color SVGA	19"	-	RT077 Optional (43")
Telecomando a raggi infrarossi	Infra-red remote control	Infrarot-Fernbedienung	Télécommande à rayons infrarouges	Control remoto por infrarrojos	✓	RT056 Optional	RT056/003 Kit Optional
Stampante	Printer	Abdrücker	Imprimante	Impresora	✓	RT138 Optional	



RT009 - TFT 19"



**RT004 Analogic Image**



SRT077 - monitor 43" (option)

HDMI



Dimensioni box:  
750 x 500 x 200

PC inside

Console a parete, computerizzata per provafreni auto.

Electrical box for brake tester management.

Computerisierte Wandanzeige für PKW-Prüfstände.

Console murale, informatisée pour banc de freinage VL.

Consola de pared, con PC para frenometro de turismo.

**RT003D DIGITAL**



RS485

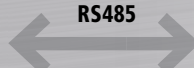

Dimensioni box:  
600 x 400 x 200

Unità di controllo a scheda dedicata

Control unit with pc board  
Platinengesteuerte konsole.

Unité de contrôle avec électronique dédiée.

Unidad de control con placa electronica.



## FLEXIBLE

La flessibilità del software consente le più diverse modalità operative:

- Prova con selezione direttamente da telecomando con possibilità di ripetizione (ideale per attività di diagnosi)
- Prova in "automatico", con ciclo preselezionato senza azionamento su telecomando (RT003)
- Prova secondo modalità operative "ministeriali", in conformità a quanto previsto dai regolamenti.

Thanks to the flexibility of the software, different operating mode options are available:

- *Standard testing, with remote control operation and with repeat option (ideal for diagnosis)*
- *"Automatic" testing, with pre-selected cycle without remote-control operation (RT003)*
- *"Legal" testing, in conformity with the regulations applicable in different countries.*

Die flexible Software gewährleistet verschiedene Arbeitsmethoden:

- Prüfung mit Selektierung direkt über die Fernbedienung mit Wiederanlaufmöglichkeit (ideal für Diagnosen)
- "Automatische" Prüfung mit vorselektiertem Zyklus ohne Betätigung der Fernbedienung (RT003).
- Prüfung gemäß Arbeitsmethoden in Übereinstimmung mit den Untersuchungsvorschriften.

La flexibilité du logiciel consent l'utilisation d'un nombre varié de méthodes:

- L'essai la sélection se font directement avec la télécommande et peuvent être répétées plusieurs fois (idéal pour les diagnostics).
- L'essai en mode "automatique": dans ce cas, le cycle est sélectionné à l'avance et l'utilisation de la télécommande est exclue (RT003).
- L'essai en mode d'utilisation "ministérielle", conforme aux réglementations en vigueur dans les différents pays en matière de contrôle.

Gracias a la flexibilidad del software, hay diversas posibilidades de operación:

- Un diagnóstico con selección a través de la unidad de control remoto y con posibilidad de repetición (ideal para el diagnóstico).
- Un diagnóstico "Automático", con un ciclo preseleccionado sin manejo por control remoto (RT003).
- Un modo de operación del diagnóstico "Ministerial", en conformidad con lo regulado.

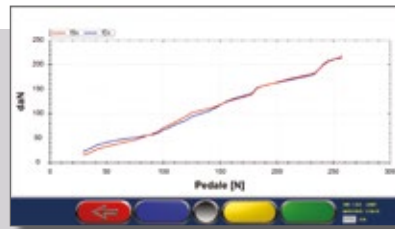
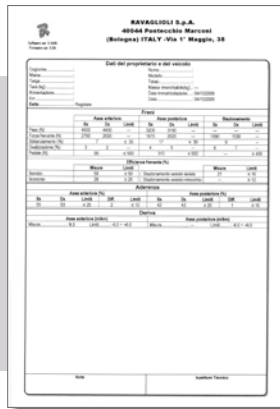
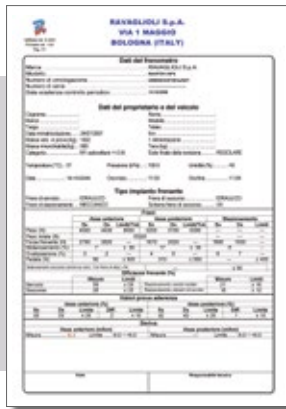

## MODULAR

- La gestione dei collegamenti di altri componenti quali ad es. opacimetri, analizzatori gas, prova fari, per l'unificazione degli output a video e grafici.
- La gestione dei collegamenti in rete con altri computer (es.: computer gestionale, collegamento con Motorizzazioni,...)
- La gestione della Banca Dati, per consentire di avere sempre sotto controllo la situazione auto/clienti, seguendone l'evoluzione nel tempo, e fornire pertanto una diagnosi personalizzata al cliente.

Il software prevede inoltre la funzione di autotest all'accensione con evidenziazione dell'eventuali anomalie riscontrate e un costante monitoraggio su tutte le funzionalità del sistema.

- *The control of links to other components like, for instance, opacimeters, exhaust fume analysers, headlight testers, for linking outputs to videos and graphics.*
  - *The control of network links to other computers (e.g., mainline computers, links with Vehicle Inspectorates, ...)*
  - *Data Bank management, for constantly monitoring the vehicle/client situation, following its development over time and thus providing clients with a personalised diagnosis.*
- The software also features a starting autotest function with indication of any faults found and constant monitoring of all system functions.

- Das Management der Verbindungen anderer Komponenten wie z.B.
  - Abgastester, Scheinwerfeinstellgerät zur Vereinheitlichung der Bildschirm- und Graphikoutputs.
  - Das Management der Vernetzung mit anderen PC's (z.B. Betriebs-PC, Verbindung mit den Verkehrsämtern...).
- Die Software führt beim Einschalten auch einen Selbsttest mit Angabe eventuell festgestellter Fehler aus und kontrolliert konstant sämtliche Funktionen des Systems.

- *La gestion des connexions d'autres composants comme par exemple les opacimètres, les analyseurs de gaz, les systèmes pour le contrôle des phares, pour l'unification des données de sortie sur l'écran et sur graphique.*
- *La gestion des connexions sous forme de réseau d'autres ordinateurs par exemple: ordinateur principal, connexions avec les Autorités du contrôle technique.*
- *La gestion de la Banque des Données qui permet un contrôle constant de la situation voiture-client pour suivre son évolution dans le temps et, par là, la possibilité de fournir au client un diagnostic personnalisé.*

Le logiciel prévoit entre autres la fonction de test automatique à l'allumage avec indication des anomalies éventuelles et de supervision sur toutes les fonctions du système.

- El control de gestión de otros componentes (como pueden ser opacímetros, analizadores de gases de escape, comprobadores de luces...) para conectar salidas de datos a videos y gráficos.
  - El control de red se une a otros ordenadores (ordenadores en línea, conectados con Inspección de Vehículos...)
  - El control del banco de datos, para controlar la situación del vehículo - cliente a través de su evolución a través del tiempo y por lo tanto, facilitando a cada cliente con un diagnóstico personalizado.
- Este software incluye, además, un autochequeo inicial con indicación de cualquier fallo encontrado y vigilancia constante de todas las funciones del sistema.



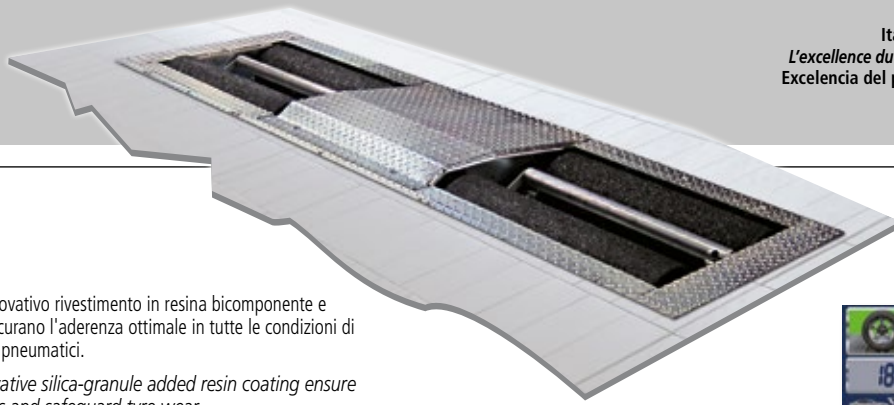

**PERFECT GRIP**

I rulli di grandi dimensioni con innovativo rivestimento in resina bicomponente e dispersione di granuli di silice assicurano l'aderenza ottimale in tutte le condizioni di prova salvaguardando dall'usura i pneumatici.

*The large-size rollers with innovative silica-granule added resin coating ensure perfect grip in all test conditions and safeguard tyre wear.*

Die großdimensionierten Rollen mit neuer Rollenoberfläche aus Bikomponentharz mit Kieselerdegranulatstreuung gewährleisten ein optimales Bodenhaftvermögen unter allen Prüfbedingungen und schützen die Reifen gegen Abnutzung.

*Les rouleaux, de grandes dimensions, avec un revêtement innovateur réalisé en résine bicomposante et granulés de silice assurent une adhérence parfaite dans toutes les conditions d'essai, sans user les pneus.*

Los rodillos, de gran tamaño y con un innovador recubrimiento de resina bicomponente y granos de silicio, aseguran un agarre perfecto en todo tipo de condiciones de prueba salvaguardando el desgaste del neumático.



**RAISED ROLLER versions**

HIGHER ROLLER SAFETY ROLLER LOWER ROLLER

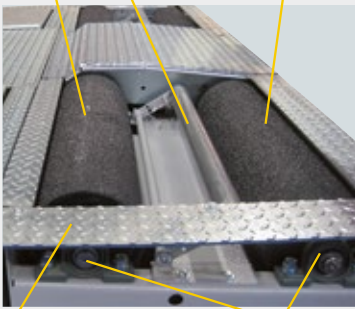

GALVANIZED PLATES HEAVY DUTY BEARINGS

Rullo posteriore rialzato  
 Raised rear roller  
 Mit hinterer überhöhter Rolle  
 Rouleau arrière plus haut  
 Rodillo trasero sobreelevado

**FLAT versions (a richiesta/on request)**

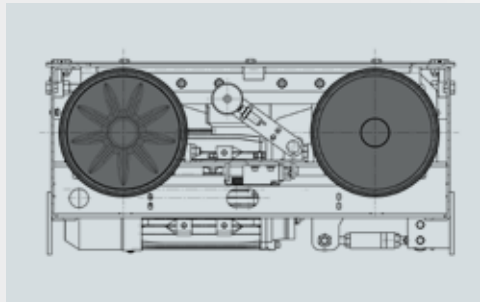

Rulli alla stessa altezza  
 Rollers at same height  
 Mit flachen Rollen  
 Rouleaux à la même hauteur  
 Rodillos a la misma altura

BANCO PROVA FRENO A RULLI ROLLER BRAKE TESTER ROLLENBREMSENPRÜFSTAND BANC DE FREINAGE A ROULEAUX BANCO DE PRUEBA DE FRENOS A RODILLOS		F	P	PF	Motorizzazione Motor-drive Antriebsleistung Puissance Potencia de motor	Forza frenante massima Max. brake force Max. Bremskraft Force de freinage maximale Fuerza máxima de frenado
COMPACT frame (630 x 2310 mm) with rear rollers higher	RT102/5G	RT102/5GF	RT102/5GP	RT102/5GPF	4 + 4 kW	5000 N
STANDARD frame (670 x 2430 mm) with rear rollers higher		RT102/6F		RT102/6PF	4,7 + 4,7 kW	6000 N
COMPACT frame (630 x 2310 mm) with rear rollers higher	RT102/6G	RT102/6GF	RT102/6GP	RT102/6GPF	4,7 + 4,7 kW	6000 N
WIDE frame (630 x 2990 mm) with rear rollers higher		RT102/6GLF		RT102/6GLPF	5,5 + 5,5 kW	12500 N

Models | Tutti i banchi possono essere dotati di: / All the testers can be equipped with: / Alle Prüfstände können wie folgt ausgerüstet sein: / Tous les bancs peuvent être équipés de: / Todos los comprobadores pueden equiparse con:

<b>F</b>	Motori autofrenanti	Self-braking motors	Bremsmotore	Moteurs autofreinants	Motore auto frenados
<b>P</b>	Sistema di pesatura integrato	Integrated weighing system	Eingebautes Wiegesystem	Système de pesage intégré	Sistema de pesado automático
<b>W</b>	Rulli speciali per pneumatici chiodati	Special rollers for studded tyres	Sonderrollen für Spikereifen	Rouleaux spéciaux pour pneus cloutés	Rodillos especiales para ruedas reforzadas

**4WD + ABS**

La bassa velocità di prova e la possibilità di azionamento in controrotazione con adeguato controllo di slittamento consentono di operare correttamente su veicoli con sistema ABS e su veicoli con trazione integrale permanente (4 WD).

*The low test speed and the contra-rotation option with adequate slip control make the unit suitable for vehicles with ABS braking system and permanent 4-wheel drive.*

Die geringe Prüfgeschwindigkeit und die Möglichkeit des Gegenrotationsantriebs mit Rutschkontrolle gewährleisten, ordnungsgemäß an Fahrzeugen mit ABS System und permanentem Allradantrieb (4 WD) zu arbeiten.

La basse vitesse d'essai et la possibilité de commande en contre-rotation tout en ayant un contrôle approprié du frottement permettent d'opérer correctement sur des véhicules avec système ABS et sur des véhicules avec traction intégrale permanente (4 WD).

La baja velocidad del test y la posibilidad de accionamiento en contrarotación con control adecuado de deslizamiento hacen que la unidad sea válida en vehículos con sistema de frenos A.B.S. y vehículos con tracción integral permanente (4 WD).



**RT 202**  
**BANCO PROVA SOSPENSIONI**  
**SUSPENSION TESTER**  
**FAHRWERKSTESTER**

**BANC POUR LE CONTRÔLE DES SUSPENSIONS**  
**BANCO DE PRUEBAS DE SUSPENSION**

Il banco provasospensioni a vibrazione RT202 consente di determinare lo stato di efficienza della sospensione dell'autoveicolo misurandone l'aderenza secondo il metodo EUSAMA. Questo si basa sulla rilevazione dell'andamento della forza trasmessa dal pneumatico alla piattaforma di prova durante il test di vibrazione, attribuendo il valore 100 al peso statico e rilevando la variazione percentuale della forza durante il ciclo di vibrazione nel quale la sospensione agisce da smorzatore. Il valore di aderenza rilevato indica pertanto la capacità della sospensione a mantenere il contatto ruota-terreno nelle condizioni più critiche.

Oltre al valore di aderenza della singola ruota è importante anche la determinazione della differenza percentuale tra le aderenze delle ruote dello stesso asse al fine di rilevare condizioni anomale che potrebbero causare pericolose situazioni su strada.

*The RT202 vibration suspension tester is intended for determining the degree of motor-vehicle suspension efficiency by measuring grip using the EUSAMA method. This is based on an analysis of the force pattern transmitted by the tyre to the test plate during the vibration test, giving a value 100 to the static weight and measuring the force change percentage during the vibration cycle, with the suspension acting as a damper. The grip measurement reading indicates the capacity of the suspension to maintain wheel-road surface contact in the most critical conditions.*

*Besides the grip reading of the single wheels, it is also important to determine the percentage difference between the grips of the wheels of the same axle in order to discover any anomalous conditions that could cause hazardous driving situations.*

Der Vibrations-Fahrwerkstester RT202 bestimmt die Effizienz des Fahrwerks durch Messung des Bodenhaftvermögens gemäß der EUSAMA Methode. Diese Methode besteht aus der Erfassung des Verlaufs der Kraft, die während der Vibrationsprüfung vom Reifen auf die Prüfplatte übertragen wird. Sie teilt dem statischen Gewicht den Wert 100 zu und erfaßt die prozentuelle Änderung der Kraft während des Vibrationszyklusses, in dem der Fahrwerk als Dämpfer tätig ist. Der erfaßte Bodenhaftwert zeigt die Fähigkeit des Fahrwerks an, unter kritischsten Bedingungen den Rad-/Bodenkontakt aufrecht zu erhalten.

Zusätzlich zum Bodenhaftwert des einzelnen Rades ist auch die Bestimmung der prozentuellen Differenz zwischen dem Bodenhaftvermögen der Räder der gleichen Achse wichtig um abnormale Bedingungen festzustellen, die auf den Straßen gefährliche Situationen hervorrufen könnten.

*Le banc de contrôle des suspensions à vibration RT202 permet de déterminer l'état d'efficacité des suspensions du véhicule par la mesure de l'adhérence selon la méthode EUSAMA. Cette méthode se base sur l'analyse de la force transmise du pneu à la plate-forme d'essai pendant le test de vibration, en attribuant la valeur 100 au poids statique et en mesurant le pourcentage de variation de force pendant le cycle de vibration au cours duquel la suspension joue le rôle d'amortisseur. La valeur d'adhérence relevée indique donc la capacité de la suspension de maintenir le contact roue/terrain dans les conditions les plus critiques. Il est non seulement important de connaître la valeur d'adhérence de chaque roue, mais aussi de déterminer le pourcentage de différence entre les adhérences des roues d'un même essieu pour détecter les conditions anormales susceptibles de provoquer des situations de danger sur route.*

El Banco de Pruebas de Suspensión por vibración RT 202 está diseñado para determinar el grado de eficiencia de la suspensión del vehículo midiendo el agarre a través del método EUSAMA. Éste se basa en un análisis de la configuración de la distribución de fuerzas de la rueda a la placa de prueba durante la duración del test de vibración, dando un valor de 100 al peso estático del vehículo y midiendo el porcentaje de cambio de fuerzas durante la duración del ciclo de vibración, con la suspensión actuando como amortiguador. La lectura de la medida de agarre indica la capacidad de la suspensión de mantener el contacto entre la superficie de la rueda y la carretera en las situaciones más extremas.

Aparte de la lectura de adherencia de rueda única, es también importante determinar la diferencia porcentual entre los agarres de las ruedas del mismo eje para descubrir cualquier condición anómala que pueda provocar situaciones peligrosas durante la conducción.

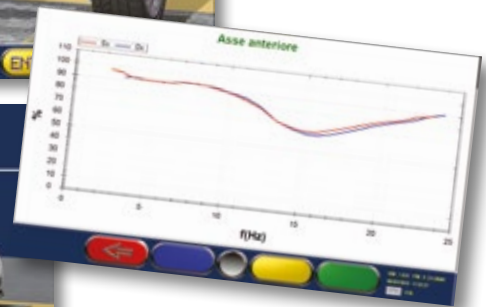

**Le grandezze caratteristiche rilevate sono:**

- Peso della singola ruota e dell'asse
- Aderenza della singola ruota in percentuale
- Differenza percentuale dell'aderenza delle ruote del singolo asse
- Frequenza di risonanza del sistema (corrispondente alla situazione di minima forza trasmessa al terreno)

**These units are suitable for testing:**

- *Weight of the single wheels and axle*
- *Percentage grip of single wheels*
- *Grip percentage difference on the wheels of a single axle*
- *System resonance frequency (corresponding to situation of minimum force transmitted to ground)*

**Die erfaßten Kenngrößen sind:**

- Gewicht des einzelnen Rades und der Achse;
- Bodenhaftvermögen des einzelnen Rades in Prozent;
- Prozentuale Bodenhaftvermögensdifferenz der Räder der einzelnen Achsen;
- Resonanzfrequenz des Systems (entsprechend der Situation der auf den Boden übertragenen Mindestkraft)

**Les grandeurs caractéristiques mesurées sont:**

- *Poids de chaque roue et de l'essieu.*
- *Pourcentage d'adhérence de chaque roue.*
- *Pourcentage de différence de l'adhérence des roues de chaque essieu.*
- *Fréquence de résonance du système (correspondant à la situation de force minimale transmise au terrain).*

**Estas unidades son capaces de comprobar:**

- Peso por rueda y por eje
- Porcentaje de adherencia de rueda única.
- Diferencia porcentual de adherencia entre las ruedas de un mismo eje.
- Frecuencia de resonancia del sistema (correspondiente a la situación de mínima fuerza transmitida al suelo)

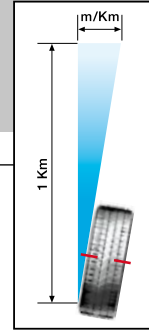
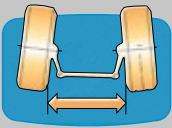

**GALVANIZED PLATES**

**RT320IN**  
**CONVERGENZA DINAMICA**  
**SIDE SLIP TESTER**  
**DYNAMISCHE SPURPRÜFPLATTERT**  
**PLAQUE DE RIPAGE**  
**PLATAFORMA DE CONVERGENCIA DINÁMICA**

L'apparecchiatura è composta da una piattaforma di misura e da una piattaforma passiva e consente un rapido controllo dell'allineamento delle ruote per determinare l'eventuale necessità di una verifica più accurata su apparecchiatura di assetto elettronica. La prova è eseguita "al passaggio" e consente di determinare la deriva della ruota, intesa come traslazione laterale rispetto alla traiettoria ideale rettilinea sulla base della distanza di 1 Km. La piattaforma passiva consente il rilascio delle forze laterali eventualmente già presenti sulle ruote e garantisce pertanto l'affidabilità e la ripetibilità dei risultati.

*This unit consists of a measurement plate and a relaxation plate and ensures quick control of wheel alignment to determine any need for a more precise checkup on electronic wheel alignment equipment. This drive-over test determines the side slip of the wheel, by which is meant the side movement compared to an ideal straight course over a distance of 1 km. The purpose of the relaxation plate is to release any side forces already acting on the wheels, thereby ensuring the reliability and reproducibility of results.*

Die Einrichtung besteht aus einer Meßplatte und einer passiven Platte. Sie gewährleistet eine schnelle Achsmesskontrolle um festzulegen, ob eine sorgfältigere Kontrolle mit elektronischen Meßgeräten erforderlich ist. Die "Durchlauf"-Prüfung bestimmt die Drift des Rades im Sinne seitlicher Translation im Vergleich zur idealen geradlinigen Bahn auf der Grundlage einer Distanz von 1 km. Die passive Platte ermöglicht die Eliminierung der eventuell bereits auf den Rädern vorhandenen Seitenkräften und gewährleistet demzufolge die Zuverlässigkeit und Wiederholbarkeit der Resultate.

*L'appareillage est composé d'une plate-forme de mesure et d'une plate-forme passive et consent un contrôle rapide de l'alignement des roues pour déterminer la nécessité d'un contrôle plus approfondi sur un système de contrôle électronique de la géométrie. L'essai est réalisé "au passage" et permet de déterminer la dérive de la roue. Par dérive de la roue, on entend la translation latérale par rapport à la trajectoire idéale rectiligne sur une distance de 1 Km. La plate-forme passive permet d'éliminer toute force latérale éventuelle déjà présente sur les roues et garantit donc la fiabilité et la répétitivité des résultats.*

Esta unidad consiste en una placa de medición y una de relajación, y asegura un control rápido del alineamiento de las ruedas del vehículo para determinar si hay necesidad de un diagnóstico más preciso en un equipo electrónico de alineado de dirección. El test de conducción determina el desplazamiento lateral de la rueda respecto a lo que sería un desplazamiento ideal de la misma a lo largo de un trayecto de un kilómetro. El propósito de la placa de relajación es liberar cualquier tipo de fuerza lateral que ya estuviera actuando en las ruedas, garantizando de esa forma la seguridad y la fiabilidad de los resultados.



	DATI TECNICI	TECHNICAL DATA	TECHNISCHE DATEN	DONNEES TECHNIQUES	DATOS TÉCNICOS	RT 320IN
	Peso massimo al passaggio	Max. transit weight	Max. Überfahrlast	Poids maximum au passage	Peso máximo de tránsito	2000 kg
	Trasduttore di posizione	Position sensor	Positionssensor	Transducteur de position	Sensor de posición	50 k
	Campo di misura	Measuring range	Meßintervall	Plage de mesure	Campo de medición	±10 m/km
	Peso	Weight	Gewicht	Poids	Peso	50 kg

**APPARECCHIATURE ADDIZIONALI**  
**ADDITIONAL EQUIPMENT**  
**ZUSATZGERÄTENAUTRES**  
**APPAREILS**  
**OTROS EQUIPOS**

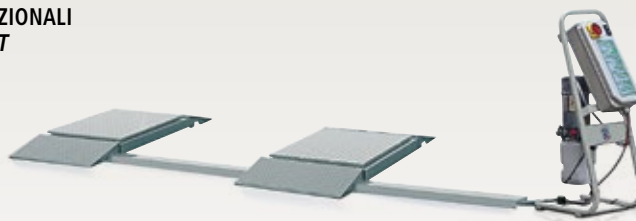

**R 200 - R 200/8**  
 Prova giochi  
 Play detector  
 Gelenkspieltester  
 Plaques à jeux  
 Detector de holguras



**CFD210**

**CFD102 - CFD200 - CFD210**  
 Prova fari  
 Light tester  
 Scheinwerfer-Einstellgerät  
 Système pour le contrôle des phares  
 Comprobador de luz



**SRT048** (→SRT047BTH)  
 Adattatore, misuratore, sforzo al pedale per freno a mano.  
 Pedal pressure adapter for handbrake.  
 Pedalkraftmesser-Adapter für Handbremse.  
 Adaptateur podomètre pour frein à main.  
 Adaptador podometro para frein de mano.



**SRT047BTH**  
 Misuratore di sforzo al pedale con trasmissione Bluetooth.  
 Pedal pressure tester with Bluetooth transmission.  
 Pedalkraftmesser Mit Bluetooth Übertragung.  
 Mesureur de force la pédale avec transmission par radio Bluetooth.  
 Medidor de presión de pedal con Bluetooth transmisión.

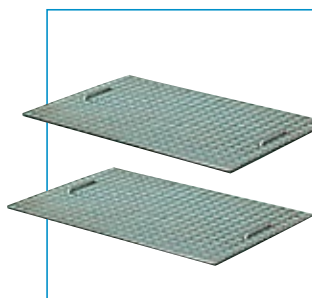

**Rullo rialzato - Higher roller**  
**SRT046L** → RT102/6, RT102/6P, RT102/6F, RT102/6PF  
**SRT142G** → RT102/5G, RT102/6G series  
**SRT142GL** → RT102/6GL series  
**Rulli stessa altezza - Flat series**  
**SRT142GFLAT** → RT102/5GFLAT, RT102/6GFLAT series  
**SRT142GLFLAT** → RT102/6GLFLAT series  
 Set coperture carrabili per banchi provafreni.  
 Set of drive-through covers for brake testers.  
 Satz Abdeckbleche für Bremsprüfstände.  
 Kit de revêtements carrossables pour bancs d'essai de freinage.  
 Tapas para bancadas de rodillos.

Controllo giochi  
Play detector  
Achsspieltest  
Contrôle des jeux  
Control de holguras

Controlli visivi  
Visual checks  
Sichtkontrolle  
Contrôles visuels  
Controles visuales

Controllo freni  
Brake test  
Bremsprüfung  
Contrôle des freins  
Control de frenos

Controllo sospensioni  
Suspension test  
Fahrwerkstest  
Contrôle des suspensions  
Control de suspensiones

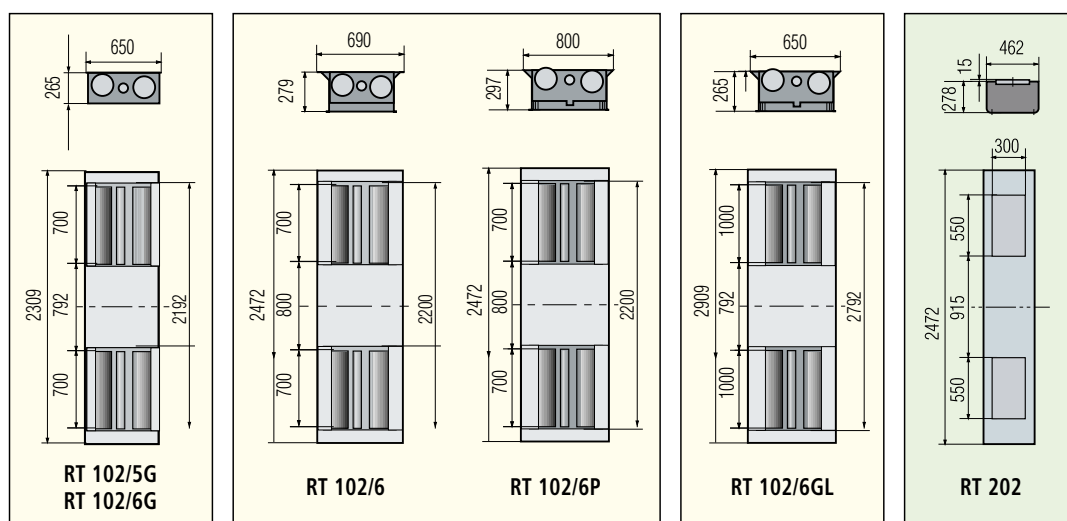
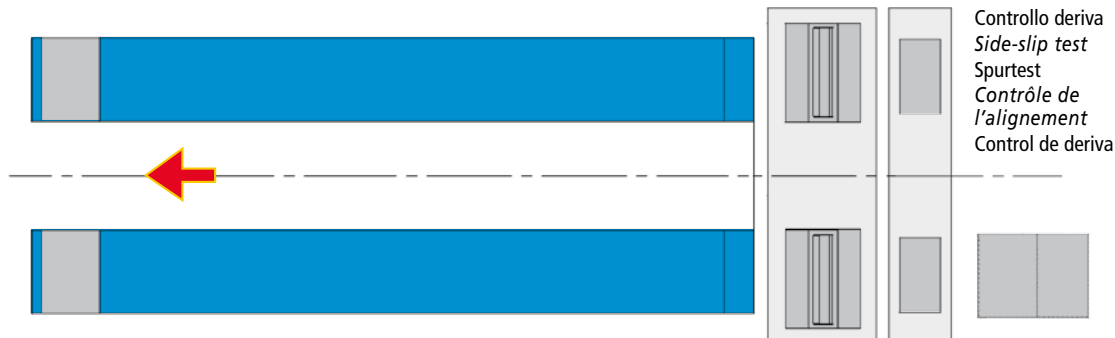

DATI TECNICI	TECHNICAL DATA	TECHNISCHE DATEN	DONNEES TECHNIQUES	DATOS TÉCNICOS		RT102/5G	RT102/6	RT102/6G	RT102/6GL
Peso max di prova per asse	Max. test weight per axis	Max. Prüfungsgewicht je Achse	Poids maximum d'essai par essieu	Peso máximo de prueba por eje	kg	2500			
Peso max al passaggio per asse	Max. transit weight per axis	Max. Überfahrlast je Achse	Poids maximum au passage par essieu	Peso máximo de tránsito por eje	kg	4000			
Forza frenante massima	Max. braking force	Max. Bremskraft	Force de freinage maximale	Máxima fuerza de frenado	N	5000	6000	6000	6000
Precisione celle di carico	Load cells accuracy	Sensoren Genauigkeit	Précision des cellules de charge	Precisión de las células de carga	%	± 0,1			
Velocità periferica rulli	Test speed	Prüfgeschwindigkeit	Vitesse périphérique des rouleaux	Velocidad de prueba	km/h	5,2			
Motori	Motors	Motoren	Moteurs	Motores	kW	2x4	2x4,7	2x4,7	2x4,7
Coefficiente di aderenza	Coefficient of friction	Reibungskoeffizient	Coefficient d'adhérence	Coefficiente de rozamiento		> 0,7			
Alimentazione	Power supply	Stromversorgung	Alimentation	Alimentación		400 V 50 Hz 3 Ph			



**Ravaglioli S.p.A.**  
via 1° maggio 3  
Fraz. Pontecchio M.  
40037 Sasso Marconi BO - Italia  
Phone +39.051.6781511  
Fax. +39.051.846349  
E-mail: rav@ravaglioli.com

**RAV France**  
4, Rue Longue Raie  
ZAC de la Tremblaie  
91220 Le Plessis Pâté  
Phone 01.60.86.88.16  
Fax. 01.60.86.82.04  
E-mail: rav@ravfrance.fr

**Ravaglioli in Germany**  
Vehicle Service Group  
Hüfanger Straße 55  
78199 Bräunlingen - Germany  
Phone +49.771.9233.0  
Fax. +49.771.9233.99  
E-mail: ravid@ravaglioli.com

**Ravaglioli in UK**  
Vehicle Service Group UK Ltd  
3 Fourth Avenue, Bluebridge Industrial Estate  
Halstead, Essex, CO9 2SY, UK  
Phone +44.1787.477711  
Fax. +44.1787.477720  
E-mail: rav@ravaglioli.com

DRT01U (14)

Le caratteristiche tecniche e gli allestimenti presentati in questo prospetto possono subire variazioni. Le immagini riprodotte non sono vincolanti.  
Technical data and composition presented in this catalogue may vary. Pictures reproduced are only indicative.  
Die techn. Daten und die Ausstattungen, die in diesem Prospekt enthalten sind, können Änderungen erfahren. Deshalb sind die Abbildungen unverbindlich.  
Les caractéristiques techniques et les compositions présentées dans ce prospectus peuvent subir des variations. Les images reproduites n'ont qu'une valeur indicative.  
Las características técnicas y las composiciones ilustradas en este folleto pueden sufrir variaciones. Las imágenes propuestas son solamente indicativas.

Member of VSG - Vehicle Service Group  
a **DOVER** company

